

Cronotermostato digitale Manuale d'uso



CRONOTERMOSTATO SETTIMANALE DIGITALE DA PARETE CRONO EASY cod. UFHCRONO20 ISTRUZIONI DI FUNZIONAMENTO

CRONO EASY è un cronotermostato settimanale da parete, elettronico che offre caratteristiche di comfort e controllo dei consumi.

• Descrizione strumento

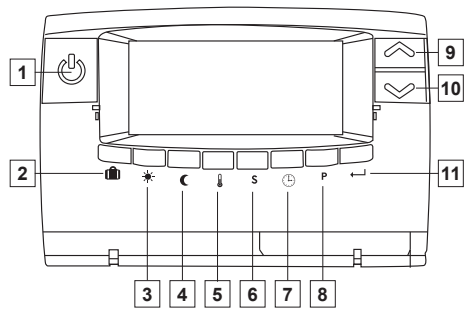

1. Tasto ON/OFF
2. Impostazione modalità Vacanza
3. Tasto modalità Comfort
4. Tasto impostazione modalità Risparmio
5. Tasto impostazione temperatura
6. Tasto impostazione Differenziale
7. Tasto impostazione orologio
8. Tasto Programmazione
9. & 10. Tasti d'incremento
11. Tasto conferma dati

• Funzionamento

Il cronotermostato contiene dei programmi preimpostati, selezionabili per la configurazione giornaliera. Ci sono due modalità di funzionamento: modalità Comfort (☀️) e modalità Risparmio (⚡️). E' possibile scegliere la temperatura ideale per ognuna delle 24 ore della giornata, impostando la modalità "☀️" o "⚡️" a seconda delle esigenze.

Esempio: in inverno, impostare la temperatura Comfort "☀️" a 22 °C, e la temperatura Risparmio "⚡️" a 18°C. Nelle ore in cui si è in casa selezionate la modalità "☀️"; quando si è fuori casa, o durante la notte, selezionate la modalità "⚡️". In questo modo si ottiene un risparmio di energia.

Se si desidera trovare una temperatura confortevole al proprio rientro in casa, eseguire una programmazione che preveda l'accensione anticipata del riscaldamento (inverno) o condizionatore (estate).

Il cronotermostato è alimentato da 2 batterie di tipo AA da 1,5 V e può rimpiazzare la maggior parte dei termostati presenti sul mercato.

• Installazione

1. Inserimento delle batterie e sostituzione
Con un cacciavite aprire il coperchio dal foro del lato superiore. Inserire le batterie, rispettando la polarità.

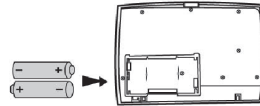
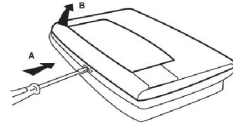

2. Schema di collegamento

Seguire gli schemi di collegamento riportati nello schema che segue:

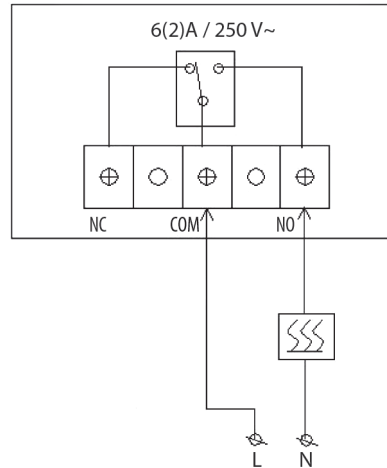

3. Montaggio

Ci sono due viti e i relativi tasselli sotto il pannello posteriore dello strumento. Praticare due fori sulla parete e inserire i tasselli; quindi utilizzare le viti per fissare il termostato. Lo strumento è adatto per il montaggio a parete, su scatola incasso 3 moduli (503) o su scatola tonda con interasse 60 mm.

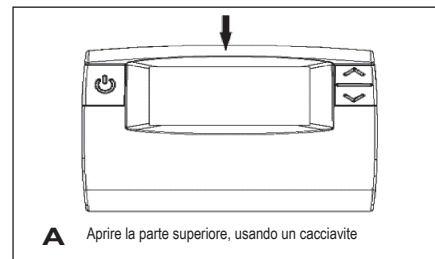

A Aprire la parte superiore, usando un cacciavite

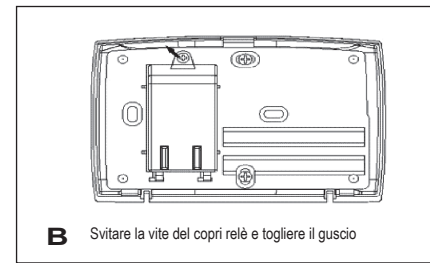

B Svitare le viti dei copri relè e togliere il guscio

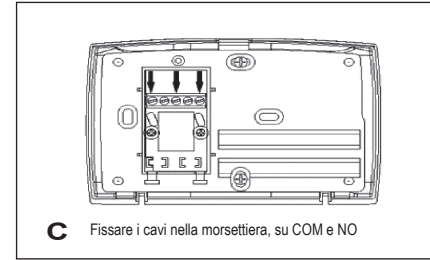

C Fissare i cavi nella morsetteria, su COM e NO

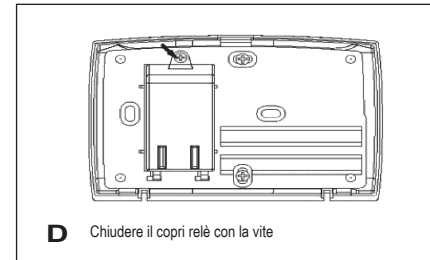

D Chiudere i copri relè con le viti

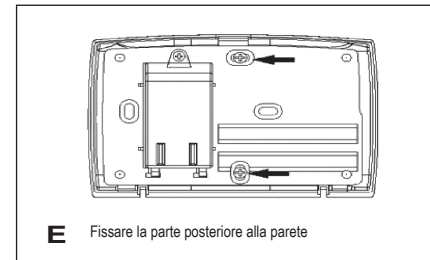

E Fissare la parte posteriore alla parete

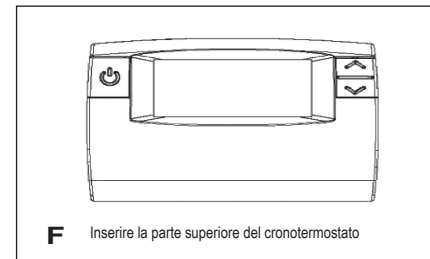

F Inserire la parte superiore del cronotermostato

• Impostazione orario

1. All'inserimento o sostituzione delle batterie, il display appare come mostrato in figura.

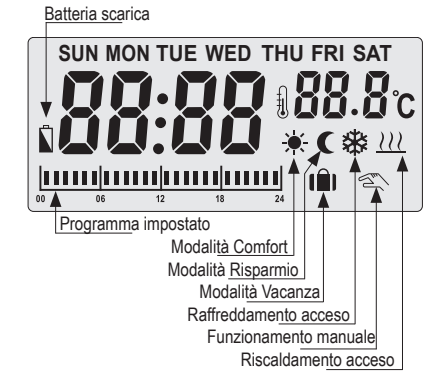

Successivamente il cronotermostato passa all'impostazione dell'ora.

• Reset del cronotermostato

Se dopo aver inserito le batterie nell'apposito vano, il cronotermostato non si accende correttamente, effettuare un reset premendo il tasto, posto sotto il vano batteria

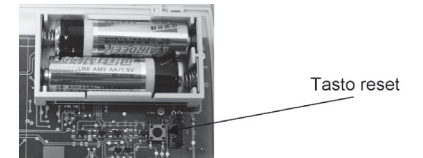

• Programmazione data e ora

1. Premere il tasto "☀️", lampeggiano le ore; premere "▲" o "▼" per selezionare l'ora desiderata.
2. Premere il tasto "⌚", lampeggiano i minuti; premere "▲" o "▼" per selezionare i minuti desiderati.
3. Premere il tasto "☀️", lampeggia "MON" (Monday=lunedì); premere "▲" o "▼" per selezionare il giorno desiderato (MON=Lun; TUE=Mar; WED=Mer; THU=Gio; FRI=Ven; SAT=Sab; SUN=Dom).
4. Premere il tasto "←" per confermare le nuove impostazioni e tornare al funzionamento normale. Una nuova impostazione di ora e data può essere effettuata in qualsiasi momento: premere "☀️" e procedere come sopra descritto. Di seguito un esempio di come appare il display:

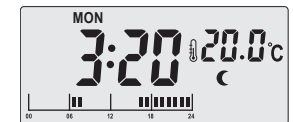

• Impostazione programmi

1. Premere il tasto "P"; poi, con i tasti "▲" o "▼", selezionare il giorno desiderato, per il quale si intende effettuare il programma.
2. Premere ancora il tasto "P" per impostare per ogni ora della giornata la temperatura di Comfort o di Risparmio. Premere "▲" o "▼" per spostarsi avanti o indietro di un'ora e premere "☀️" (Comfort) o "⚡️" (Risparmio) per selezionare la temperatura di Comfort o Risparmio. Questa operazione va ripetuta per ogni singola ora.

3. Premere il tasto "🕒" per scegliere un altro giorno della settimana, e ripetere i passaggi sopra descritti.
4. Premere il tasto "←" per uscire dalla programmazione.

- **Impostazione delle temperature di Comfort e di Risparmio**

1. Premere il tasto "🕒".
2. Premere il tasto "☀️" o "🌙" per scegliere il tipo di temperatura da impostare.
3. Premere il tasto "▲" o "▼" per impostare il valore della temperatura desiderata.
4. Premere il tasto "←" per confermare e uscire.

- **Impostazione del differenziale**

A seconda delle proprie esigenze, è possibile modificare l'intervallo di temperatura entro il quale avviene la regolazione, cambiando il valore del differenziale.

1. Premere il tasto "S".
2. Premere il tasto "▲" o "▼" per modificare il differenziale (impostabile 0.2 ÷ 1.6°C).
3. Premere il tasto "←" per confermare e uscire.
Esempio: T=26°C diff. S=0.6°C => quando la temperatura ambiente scende a 25.4°C, il termostato fa partire il riscaldamento. Quando la temperatura raggiunge i 26.6°C, il riscaldamento si ferma.

- **Forzatura temporanea temperatura Comfort/Risparmio**

Se durante la programmazione automatica si vuole passare alla temperatura Comfort "☀️" o Risparmio "🌙", premere i relativi tasti. Questa impostazione verrà mantenuta fino al successivo intervento programmato.

- **Funzionamento manuale temporaneo**

Per portare il termostato nel funzionamento manuale, premere il tasto "▲" o "▼"; selezionare la temperatura desiderata con gli stessi tasti e premere "←". In questa modalità, appare il simbolo della mano sul display in basso a destra. Questa impostazione viene mantenuta fino al successivo intervento programmato.

Per tornare al funzionamento automatico, prima dell'intervento programmato, premere il tasto "←".

- **Funzionamento manuale permanente (Vacanza)**

Questa modalità sospende il funzionamento automatico in modo permanente.

Premere per almeno 2 secondi il tasto "🏠" e con i tasti "▲" o "▼" impostare la temperatura desiderata. Premere il tasto "←" per confermare.

Per tornare al funzionamento automatico, premere il tasto "←".

- **ON/OFF**

Premere il tasto "🔌".

1. Nella condizione di OFF il display appare come di seguito:

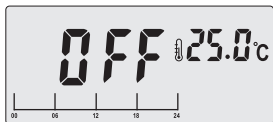

In questa condizione il cronotermostato non esegue alcuna operazione.

- **Funzionamento Estate/Inverno**

Per passare dal funzionamento invernale (Riscaldamento) a quello estivo (Raffrescamento), o viceversa, spostare il ponticello che si trova a destra del vano batteria (heat=riscaldamento/cool=raffrescamento). Dopo aver spostato lo strip premere il tasto Reset, poi procedere alla riprogrammazione del cronotermostato.

- **Indicatore di batteria scarica**

Quando le batterie sono prossime all'esaurimento, sul display compare il simbolo "🔋".

- **Dati tecnici**

Cronotermostato digitale settimanale
2 temperature selezionabili: Comfort e Risparmio
Range di temperatura impostabile 5 ÷ 30°C
Alimentazione 2 batterie tipo AA 1.5V (non incluse)
Portata relè: 6(2)A, 250V~ Max.1380W.

- **Norme di riferimento**

La conformità alle direttive comunitarie 2014/35/EU (LVD) e 2014/30/EU (EMCD) è dichiarata in riferimento alle seguenti norme armonizzate
CEI EN 60730-2-9
CEI EN 60730-2-7



Distributore esclusivo dei sistemi



Cappellotto S.r.l.

Via Interporto Centro Ingresso, 37 (A2-19)
33170 Pordenone (PN)
P.IVA - C.F. 01650790932

Tel. +39 0434 360051
Fax. +39 0434 368865
e-mail: info@cappellottosrl.com